

B&T APC9/10/40/45 PRO AA

FAMILLE D'ARMES

MODE D'EMPLOI



B&T AG
3608 Thun • Suisse
Tel +41 33 334 67 00
info@bt-ag.ch
www.bt-ag.ch

TM-APC9_10_40_45 PRO-AA-00-FR

Sommaire

1. Règles générales.....	5
1.1 Règles de sécurité	5
1.2 Règles de maintenance	5
2. Spécifications techniques	6
2.1 Aperçu - APC9/10/40/45	6
2.2 Description générale.....	6
2.3 Données techniques générales.....	7
2.3.1 Données techniques - APC9 PRO AA	8
2.3.2 Données techniques - APC10 PRO G AA	8
2.3.3 Données techniques - APC40 PRO G AA	9
2.3.4 Données techniques - APC45 PRO AA.....	9
2.4 Aperçu des différentes variantes.....	10
3. Nomenclature.....	12
3.1 Arme complète	12
3.2 Arme démontée	12
4. Manipulation de l'arme.....	13
4.1 Vérification de l'état de chargement.....	13
4.2 Levier de sûreté	13
4.3 Poussoir de chargeur	14
4.3.1 Poussoir de chargeur	14
4.3.2 Poussoir pour chargeur standard.....	14
4.3.3 Poussoir pour chargeur Glock	14
4.3.4 Poussoir pour chargeur SIG.....	14
4.4 Crosse/Adaptateur	15
4.4.1 Replier la crosse pliable (standard)	15
4.4.2 Déplier la crosse pliable (standard)	15
4.4.3 Replier la crosse pliable PRO.....	16
4.4.4 Ajuster la longueur - crosse PRO	16
4.4.5 Adapter l'appui-joue - crosse PRO	17
4.4.6 Déplier la crosse PRO.....	17
4.4.7 Repousser la crosse télescopique	18
4.4.8 Sortir la crosse télescopique	18
4.4.9 Replier la crosse pour casque.....	19
4.4.10 Déplier la crosse pour casque.....	19
4.4.11 Replier la crosse pliable (Skeleton)	20
4.4.12 Déplier la crosse pliable (Skeleton)	20
4.4.13 Replier l'adaptateur M4 pliable	21
4.4.14 Déplier l'adaptateur M4 pliable	21
4.5 Compartiment de poignée	22
4.5.1 Ouverture du couvercle de poignée	22

4.5.2	Fermeture du couvercle de poignée.....	22
4.6	Visées mécaniques.....	23
4.6.1	Utilisation des visées mécaniques.....	23
4.6.2	Réglages des visées mécaniques.....	23
4.7	Arrêtoir de culasse.....	24
4.7.1	Bloquer la culasse en position ouverte.....	24
4.7.2	Fermeture de la culasse.....	24
4.8	Chargement et déchargement de l'arme.....	25
4.8.1	Chargement de l'arme.....	25
4.8.2	Déchargement de l'arme après utilisation.....	25
4.8.3	Déchargement de l'arme pour stockage.....	26
4.9	Tirer avec l'APC9 PRO.....	26
5.	Maintenance.....	27
5.1	Démontage.....	27
5.1.1	Démontage de l'arme.....	27
5.1.2	Démontage de l'ensemble supérieur.....	29
5.1.3	Démontage du upper avec réducteur de son.....	30
5.2	Nettoyage et inspections.....	31
5.3	Remontage.....	31
5.3.1	Remontage de l'arme.....	31
5.3.2	Remontage du upper.....	33
5.3.3	Remontage du upper avec réducteur de son.....	34
5.4	Vérifications de bon fonctionnement.....	35
5.5	Malfunctions possibles.....	36
6.	Accessoires.....	37
6.1	Réducteurs de son.....	37
6.2	Crosses / Adaptateurs.....	38
6.3	Chargeur.....	40
6.4	Lampes.....	41
6.5	Récupérateur de douilles.....	41
6.6	Cache-flamme.....	41
6.7	Poignées.....	42
6.8	Visées.....	43
6.9	Maintenance.....	43
7.	Garantie.....	44

Documents associés:

Catalogue des pièces détachées.....	PC-APC9 PRO-AA-FR
Catalogue des pièces détachées.....	PC-APC10 PRO-AA-FR
Catalogue des pièces détachées.....	PC-APC40 PRO-AA-FR
Catalogue des pièces détachées.....	PC-APC45 PRO-AA-FR

Conseil!

Ce manuel utilisateur est valable pour toute la série APC 9/10/40 et 45. Les illustrations ne montrent que la version standard. Lorsque nécessaire, les différentes étapes sont montrées pour les différentes versions.

Dans un souci d'évolution constante sur l'arme, il est possible que certaines descriptions du texte diffèrent de votre arme.

Abréviations

POA:	Point visé (Point of aim)
POI:	Point d'impact (Point of impact)
MPI:	Moyenne d'impact (Mean point of impact)
Côté gauche/droit:	Défini par rapport à la direction du tir.

1. Règles générales

VEUILLEZ LIRE CE MANUEL AVANT TOUTE UTILISATION.

1.1 Règles de sécurité

1. Considérez toute arme comme étant chargée tant que vous ne l'avez pas inspectée vous-même.
2. Gardez toujours votre doigt en dehors du pontet de détente tant que votre arme n'est pas sur cible.
3. Dirigez toujours l'arme dans une direction sûre.
4. Vérifiez votre cible et son environnement.
5. Vérifiez le bon état de votre arme et munition avant toute utilisation.
6. Portez toujours des protections oculaires et auriculaires adaptées avant de tirer.
7. N'utilisez que des munitions OTAN, SAAMI ou CIP et dans le calibre adapté à votre arme.

ATTENTION!



L'utilisation de munition hors CIP (notamment des cartouches rechargées) n'est pas couverte par la garantie.

8. En cas d'échec de mise à feu (amorce frappée), maintenez l'arme dirigée dans une direction sûre et n'ouvrez la chambre après au minimum 30 secondes.
9. L'entraînement avec cartouches réelles ne doit que avoir lieu à l'air libre ou dans une pièce bien ventilée afin d'éviter une sur-exposition à des gaz toxiques.
10. Utilisez votre arme avec soin et n'utilisez pas de force excessive.

1.2 Règles de maintenance

1. Nettoyez votre arme après tout déploiement ou tir.
2. Signalez toute malfonction à votre armurier ou au fabricant.
3. L'arme doit être inspectée au moins une fois par an ou après chaque mission par l'armurier.

2. Spécifications techniques

2.1 Aperçu - APC9/10/40/45



2.2 Description générale

L'arme APC9/10/40/45 est une arme d'épaule utilisant des cartouches de pistolet. L'arme est un fusil automatique.

L'arme fonctionne par mouvement de recul:

Le recul occasionné par le départ du projectile lors de la mise à feu pousse la culasse vers l'arrière. L'étui est alors éjecté par le mouvement de culasse, qui actionne le marteau et comprime le ressort récupérateur. En fin de course de culasse, une masselotte hydraulique ralentit la culasse et le ressort récupérateur lui permet alors de retrouver sa position initiale. Lors de son retour en position initiale, une nouvelle cartouche est insérée en chambre. L'arme est à nouveau chargée et prête à l'emploi. Le prochain départ de coup se fait en actionnant la détente.

L'arme est équipée de visées flip-up, une visée point rouge peut être montée sur le rail de montage. La visée point rouge peut être incluse dans la livraison, en fonction de la version choisie.

Les commandes telles que l'arrêteur de culasse, le poussoir de chargeur, le sélecteur de feu et le levier d'armement sont ambidextres.

2.3 Données techniques générales

Description	APC_ PRO AA
Fabricant	B&T AG - Switzerland
Système d'opération	Opéré par recul, culasse fermée blowback
Visées	Visées mécaniques flip-up
Hauteur de visée	80 mm / 3.14 in
Hauteur du rail	45.7 mm / 1.79 in
Interfaces	4 rails OTAN
Inclus dans la livraison	Arme avec chargeurs, sangle, kit de nettoyage, valise de transport

Options de crosse	Longueur de crosse			Epaisseur		Diff. de poids par rapport au standard
	Rétracté	non-allongé	dépliée allongé	repliée / non-allongé	dépliée repliée	
	[mm]					
Crosse pliable	240	n.v.	30	62	102	0 (410)
Crosse télescopique**	n.v.	232	53	54	n.v.	+147
Crosse pliable-rétr.**	202	242	31	62	103	+253
Crosse pliable-rétr. PRO**	193	270	30	52	84	+100
Crosse fixe	247	n.v.	n.v.	62	n.v.	+90
Crosse Skeleton	230	n.v.	36	38	53	-90
Crosse casque**	218	293	31	62	103	-20
Adaptateur M4 pliable***	59	n.v.	30	62	102	-150
Adaptateur PICA	18	n.v.	n.v.	38	n.v.	-230
Adaptateur M4***	30	n.v.	n.v.	62	n.v.	-150

**Allongé au maximum, positions intermédiaires possibles

** Sans crosse M4

Ces données techniques sont données à titre indicatif uniquement et ne ne sont pas des critères d'acceptation appropriés.

2.3.1 Données techniques - APC9 PRO AA

Description	APC9 PRO AA
N° d'article	BT-36015
Calibre	9x19 mm
Capacité de chargeur	15/30 cps
Profil de canon	6 rayures à droite

Type		Standard	Court «K»	Silencé «SD»
Longueur canon	[mm]	175	138	146
Longueur standard	[mm]	597	373	767
Longueur ens. sup.	[mm]	357	320	526
Épaisseur	[mm]	62	57	62
Hauteur*	[mm]	215	215	215
Poids	[kg]	2.7	2.66	3.17

* sans chargeur, visées flip-up repliées

2.3.2 Données techniques - APC10 PRO G AA

Description	APC10 PRO G AA
N° d'article	BT-361407
Calibre	10 mm AUTO
Capacité de chargeur	15 round
Profil de canon	6 rayures à droite

Longueur canon	[mm]	175
Longueur standard	[mm]	612.5
Longueur ens. sup.	[mm]	372
Épaisseur	[mm]	60
Hauteur*	[mm]	215
Poids	[kg]	2.68

* sans chargeur, visées flip-up repliées

2.3.3 Données techniques - APC40 PRO G AA

Description	APC40 PRO G AA
N° d'article	BT-361169
Calibre	.40 S&W
Capacité de chargeur	22 round
Profil de canon	6 rayures à droite

Longueur canon	[mm]	175
Longueur standard	[mm]	597
Longueur ens. sup.	[mm]	357
Epaisseur	[mm]	62
Hauteur*	[mm]	215
Poids	[kg]	2.7

* sans chargeur, visées flip-up repliées

2.3.4 Données techniques - APC45 PRO AA

Description	APC45 PRO AA
N° d'article	BT-361431
Calibre	.45 ACP
Capacité de chargeur	15/30 cps
Profil de canon	6 rayures à droite

Longueur canon	[mm]	175
Longueur standard	[mm]	597
Longueur ens. sup.	[mm]	357
Epaisseur	[mm]	62
Hauteur*	[mm]	215
Poids	[kg]	2.5

* sans chargeur, visées flip-up repliées

2.4 Aperçu des différentes variantes

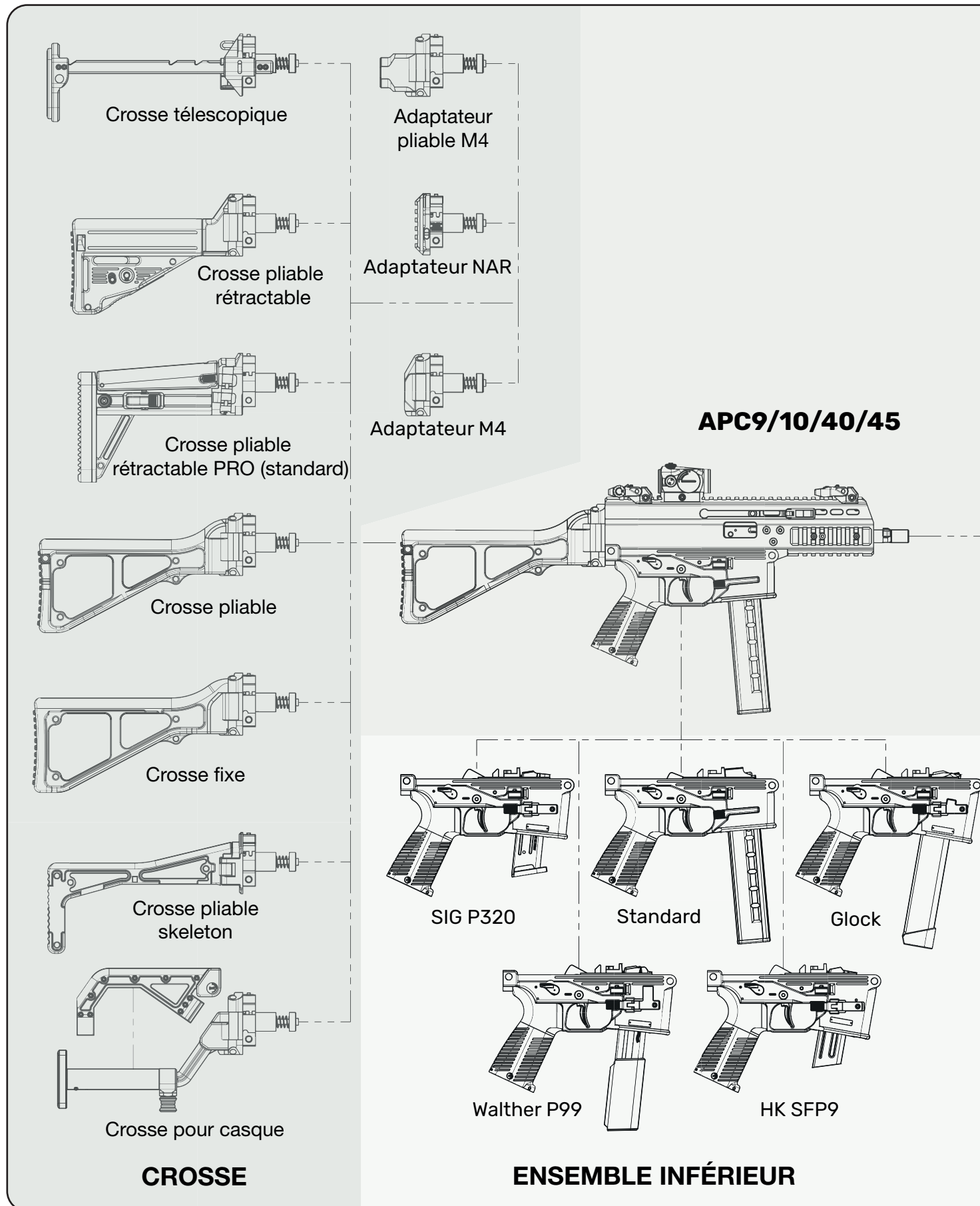

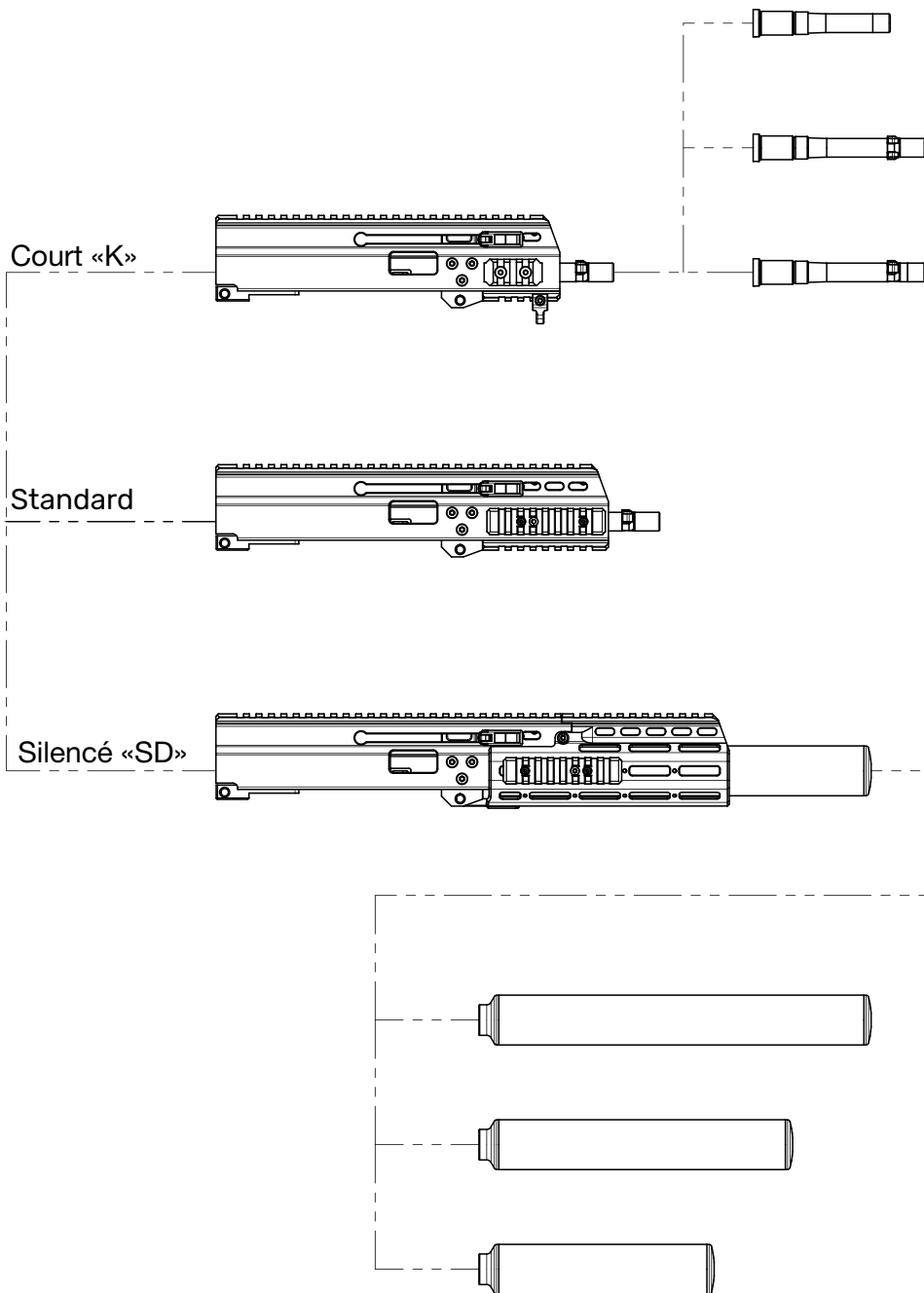

ENSEMBLE SUPÉRIEUR

3. Nomenclature

3.1 Arme complète

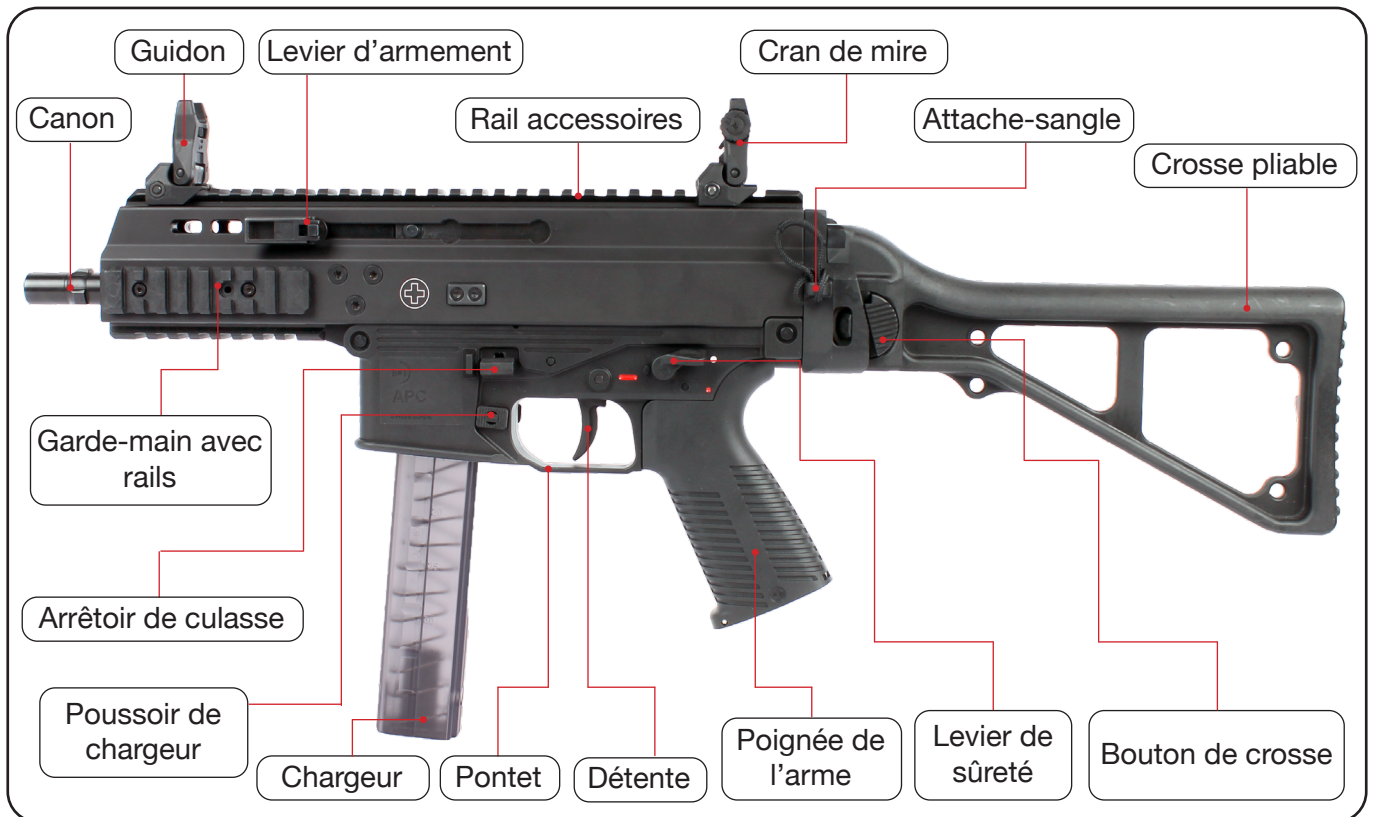

3.2 Arme démontée

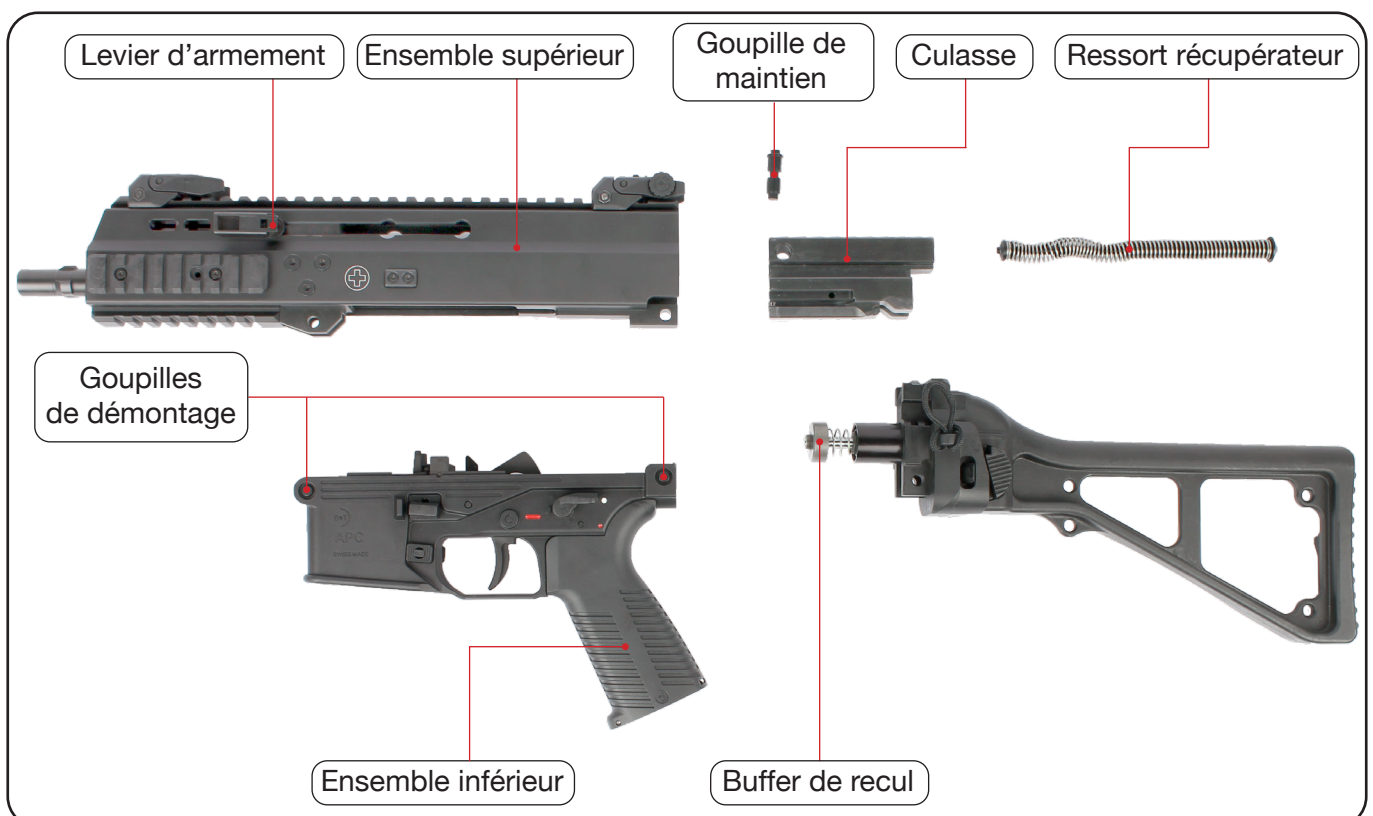

4. Manipulation de l'arme

4.1 Vérification de l'état de chargement

- Mettez le levier de sûreté en position « Safe » (cf. « 4.2 Levier de sûreté » page 13).
- Actionnez le poussoir de chargeur pour retirer le chargeur.
- Tirez le levier d'armement vers l'arrière et inspecter visuellement la chambre (vide).
- Verrouillez la culasse en position ouverte (cf. « 4.7 Arrêtoir de culasse » page 24).

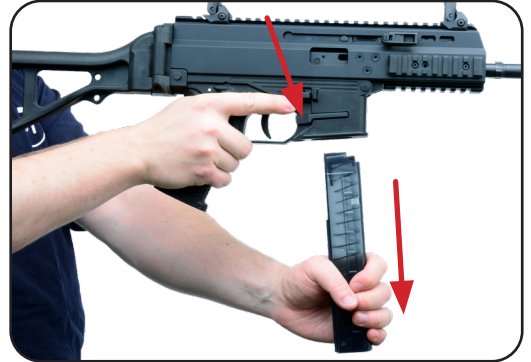

4.2 Levier de sûreté

- Les positions du levier de sûreté sont indiquées sur chaque côté de l'arme.
- Poussez le levier pour sélectionner le mode de feu souhaité.



POINT BLANC = SÛR (SAFE)

POINT ROUGE = COUP PAR COUP (SINGLE FIRE)

LIGNE ROUGE = TIR EN SÉRIE

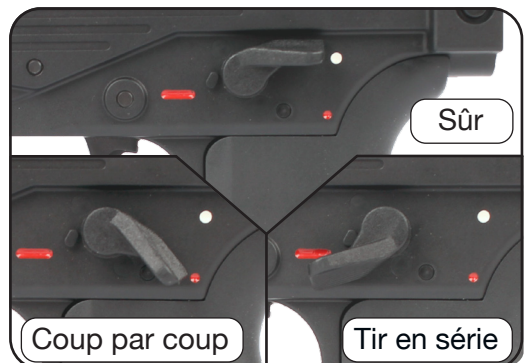

4.3 Poussoir de chargeur

4.3.1 Poussoir de chargeur

- Mettez le levier de sûreté en position « Safe » (cf. « 4.2 Levier de sûreté » page 13).
- Actionnez le poussoir de chargeur pour retirer le chargeur.

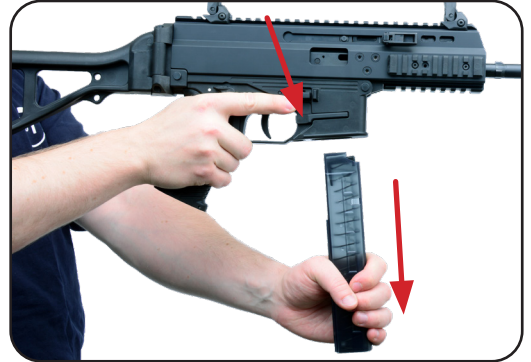

4.3.2 Poussoir pour chargeur standard

- Poussoir de chargeur pour chargeur standard à gauche et droite de la poignée.

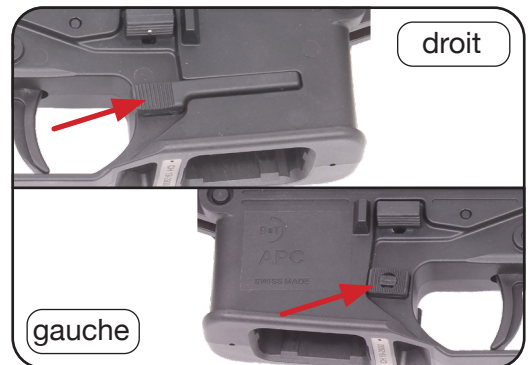

4.3.3 Poussoir pour chargeur Glock

- Poussoir de chargeur pour chargeur Glock à gauche et droite de la poignée.

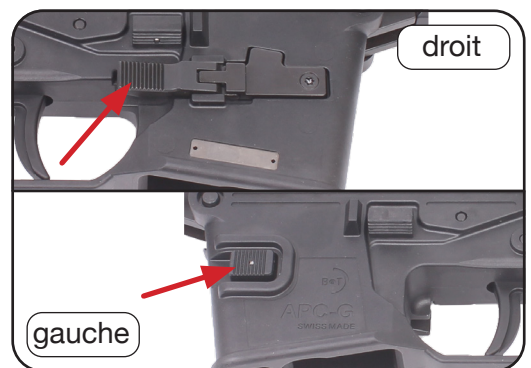

4.3.4 Poussoir pour chargeur SIG

- Poussoir de chargeur pour chargeur SIG à gauche et droite de la poignée.

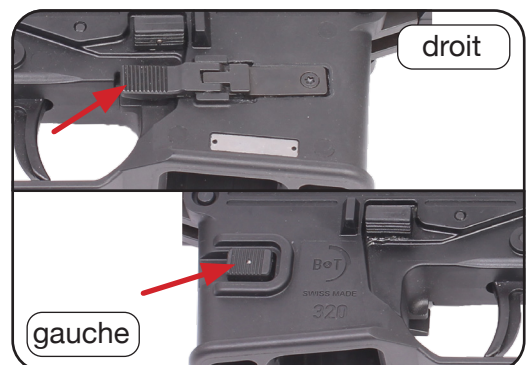

4.4 Crosse/Adaptateur

4.4.1 Replier la crosse pliable (standard)

- Prenez l'arme en main, main forte sur la poignée.
- Poussez le bouton de déverrouillage avec la main faible, et repliez la crosse.



- Repliez la crosse jusqu'à ce qu'elle se verrouille en place (clic audible).



4.4.2 Déplier la crosse pliable (standard)

- Prenez l'arme en main, main forte sur la poignée.
- Prenez la crosse pliable de la main faible et déployez-la.
- Déployez la crosse jusqu'à ce qu'elle se verrouille en place (clic audible).

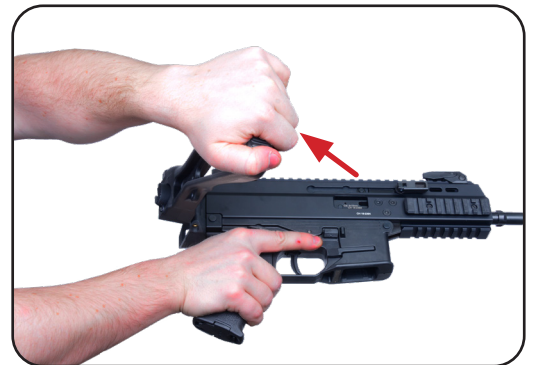

- Poussez légèrement pour vérifier que la crosse est bien verrouillée en place.



4.4.3 Replier la crosse pliable PRO

- Prenez l'arme en main, main forte sur la poignée.
- Poussez le bouton de déverrouillage avec la main faible, et repliez la crosse.

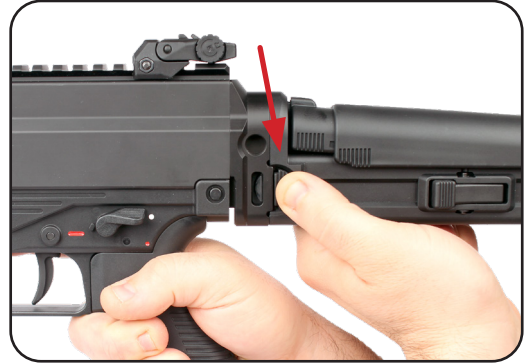

- Repliez la crosse jusqu'à ce qu'elle se verrouille en place



4.4.4 Ajuster la longueur - crosse PRO

- Pressez et gardez maintenu les deux boutons de chaque côté de la crosse.



- Ajustez la longueur désirée avec l'autre main.
- Une fois la position idéale trouvée, relâchez les deux boutons et vérifiez que la position soit bien verrouillée.



4.4.5 Adapter l'appui-joue - crosse PRO

- Prenez l'arme en main, main forte sur la poignée.
- Pressez et maintenez le bouton avec l'autre main.

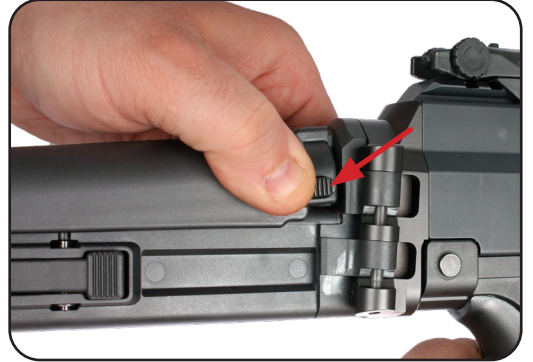

- Ajustez l'appui-joue dans la position souhaitée.



4.4.6 Déplier la crosse PRO

- Prenez l'arme en main, main forte sur la poignée.
- Prenez la crosse pliable de la main faible et déployez-la. Déployez la crosse jusqu'à ce qu'elle se verrouille en place (clic audible).



- Poussez légèrement pour vérifier que la crosse est bien verrouillée en place.



4.4.7 Repousser la crosse télescopique

- Prenez l'arme en main, main forte sur la poignée.
- Pressez le bouton avec le pouce de la main forte et poussez sur la crosse.



- Poussez sur la crosse jusqu'à ce qu'elle soit en position et se verrouille en place (clic audible).



4.4.8 Sortir la crosse télescopique

- Prenez l'arme en main, main forte sur la poignée.
- Tirez sur la crosse avec la main faible.



- Tirez sur la crosse jusqu'à la longueur souhaitée.
- Verrouillez la crosse sur une des positions souhaitées.



4.4.9 Replier la crosse pour casque

- Prenez l'arme en main, main forte sur la poignée.
- Tirez sur le bouton d'ajustement avec votre main faible et repoussez la crosse au maximum.
- Poussez le bouton de déverrouillage avec la main faible, et repliez la crosse.
- Repliez la crosse jusqu'à ce qu'elle se verrouille en place.

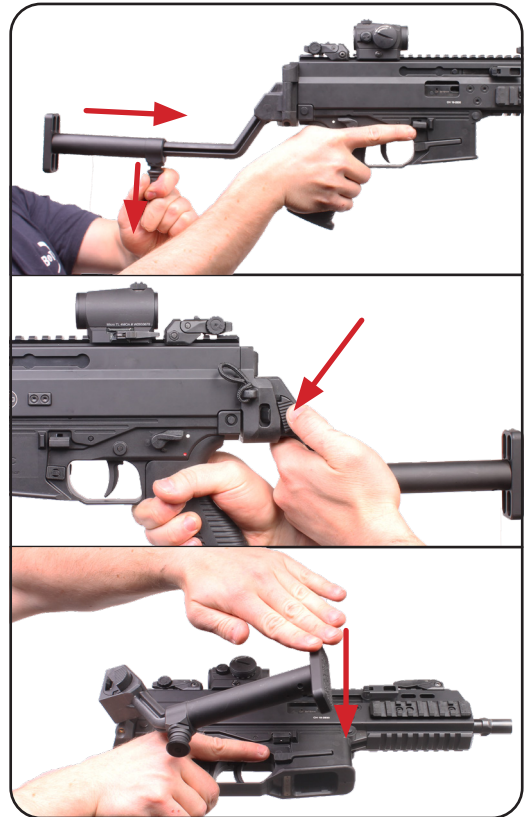

4.4.10 Déplier la crosse pour casque

- Prenez l'arme en main, main forte sur la poignée.
- Tirez sur le bouton d'ajustement avec votre main faible et repoussez la crosse au maximum.
- Poussez le bouton de déverrouillage avec la main faible, et repliez la crosse.
- Repliez la crosse jusqu'à ce qu'elle se verrouille en place.
- Adaptez la longueur en tirant sur le bouton à l'aide de votre main faible.

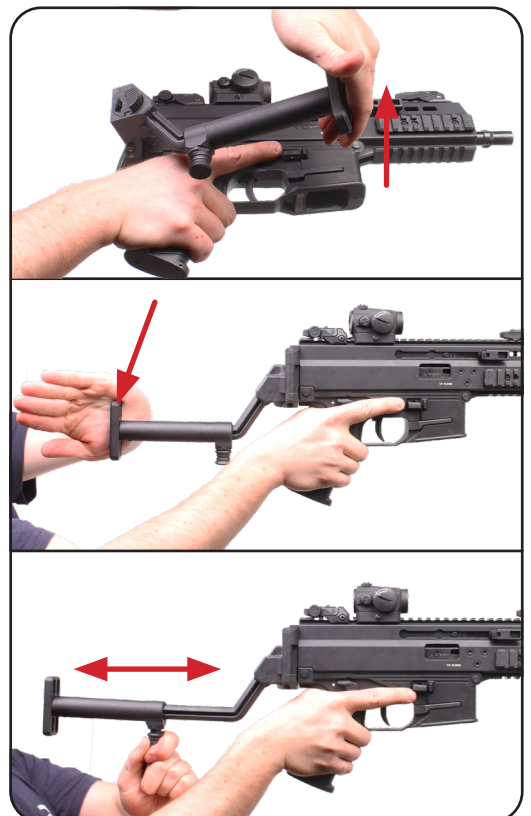

4.4.11 Replier la crosse pliable (Skeleton).

- Prenez l'arme en main, main forte sur la poignée.
- Poussez le bouton de déverrouillage avec la main faible, et repliez la crosse.

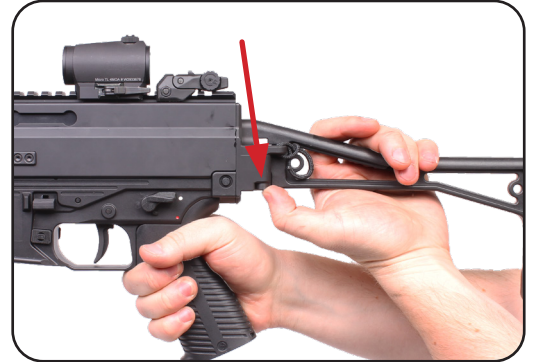

- Repliez la crosse jusqu'à ce qu'elle se verrouille en place (clic audible).



4.4.12 Déplier la crosse pliable (Skeleton)

- Prenez l'arme en main, main forte sur la poignée.
- Prenez la crosse pliable de la main faible et déployez-la.



- Déployez la crosse jusqu'à ce qu'elle se verrouille en place (clic audible).
- Poussez légèrement de la main faible pour vérifier que la crosse est bien verrouillée en place.



4.4.13 Replier l'adaptateur M4 pliable

Conseil!



Veillez vous référer au manuel de la crosse souhaitée.

- Prenez l'arme en main, main forte sur la poignée.
- Poussez le bouton de déverrouillage avec la main faible, et repliez la crosse.
- Repliez la crosse jusqu'à ce qu'elle se verrouille en place.



4.4.14 Déplier l'adaptateur M4 pliable

- Prenez l'arme en main, main forte sur la poignée.
- Prenez l'adaptateur de la main faible et déployez-le. Déployez la crosse jusqu'à ce qu'il se verrouille en place.
- Déployez l'adaptateur jusqu'à ce qu'il se verrouille en place.
- Poussez légèrement de la main faible pour vérifier que l'adaptateur est bien verrouillé en place.

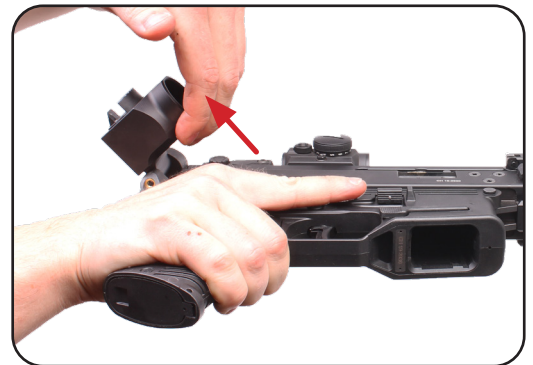

4.5 Compartiment de poignée

4.5.1 Ouverture du couvercle de poignée

- a. Faites glisser un tournevis dans l'espace prévu.
- b. Poussez le couvercle et relevez-le.



4.5.2 Fermeture du couvercle de poignée

- c. Poussez le couvercle dans son logement jusqu'à qu'il se verrouille en place de manière audible.



4.6 Visées mécaniques

4.6.1 Utilisation des visées mécaniques

- Poussez le guidon pour qu'il se verrouille en position verticale.
- Poussez le cran de mire jusqu'à ce qu'il se verrouille en position verticale.
- Choisissez la grande ou petite fenêtre.

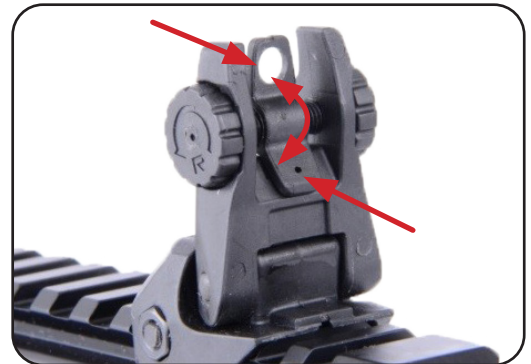
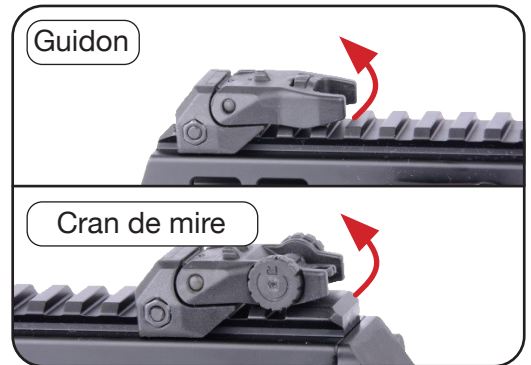

4.6.2 Réglages des visées mécaniques

- Tournez la rondelle d'ajustement du guidon dans la direction marquée « UP » pour monter le point d'impact.
- Tournez la rondelle d'ajustement du cran de mire dans la direction marquée « R » pour régler le point d'impact vers la droite.



4.7 Arrêteur de culasse

4.7.1 Bloquer la culasse en position ouverte

- Retirez le chargeur (cf. « 4.3 Poussoir de chargeur » page 14).
- Tirez le levier d'armement vers l'arrière afin d'ouvrir la culasse, maintenez la ouverte.



- Poussez l'arrêteur de culasse vers le haut.
- Poussez le levier d'armement jusqu'à ce qu'il soit verrouillé.



4.7.2 Fermeture de la culasse

- Poussez sur l'arrêteur de culasse (disponible des deux côtés de l'arme) afin de fermer la culasse.



4.8 Chargement et déchargement de l'arme

4.8.1 Chargement de l'arme

- Insérez les cartouches une à une dans le chargeur.
- Prenez votre arme en main et activez la sûreté (cf. « 4.2 Levier de sûreté » page 13).
- Insérez le chargeur.
- Tirez légèrement sur le chargeur pour vérifier qu'il soit bien maintenu en place.



- Si la culasse est ouverte, poussez l'arrêteur de culasse vers le bas.
- Si la culasse est fermée, tirez vigoureusement le levier d'armement vers l'arrière et laissez la culasse se refermer par sa propre inertie.



- Tirez très légèrement le levier d'armement vers l'arrière afin de vérifier que l'arme est bien chargée, que la cartouche soit bien chamberée.



4.8.2 Déchargement de l'arme après utilisation

- Activez la sûreté (cf. « 4.2 Levier de sûreté » page 13).
- Retirez le chargeur (cf. « 4.3 Pousoir de chargeur » page 14).
- Tirez le levier d'armement vers l'arrière et vérifiez la bonne éjection de la cartouche chamberée.
- Gardez le levier d'armement tiré en arrière, verrouillez la culasse en position ouverte (cf. « 4.7.1 Bloquer la culasse en position ouverte » page 24) et inspectez visuellement que la chambre soit bien vide.
- Récupérez la cartouche éjectée.

4.8.3 Déchargement de l'arme pour stockage

- Déchargez l'arme (cf. « 4.8.2 Déchargement de l'arme après utilisation » page 25).
- Fermez la culasse (cf. « 4.7.2 Fermeture de la culasse » page 24).
- Désactivez la sûreté de l'arme (cf. « 4.2 Levier de sûreté » page 13).
- Pointez l'arme dans une direction sûre et pressez la détente – le bruit du marteau doit être audible.
- Activez la sûreté (cf. « 4.2 Levier de sûreté » page 13).
- Verrouillez la culasse en position ouverte (cf. « 4.7.1 Bloquer la culasse en position ouverte » page 24).
- Insérez le témoin de chambre vide.
- Fermez la culasse avec le témoin de chambre vide inséré.

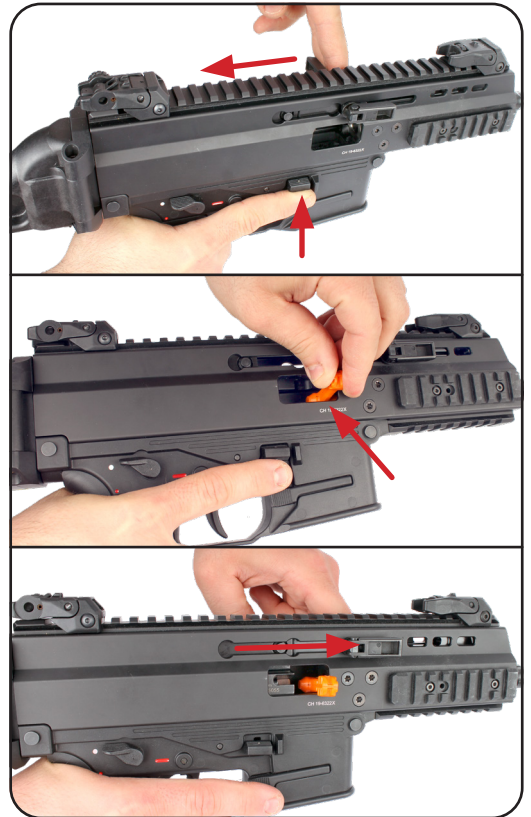

4.9 Tirer avec l'APC9 PRO

ATTENTION!



CF. « 1.1 RÈGLES DE SÉCURITÉ » PAGE 5 ».

- Mettez les visées mécaniques en place (cf. « 4.6.1 Utilisation des visées mécaniques » page 23).
- Chargez l'arme (cf. « 4.8.1 Chargement de l'arme » page 25).
- Prenez une bonne position de tir.
- Désactivez la sûreté de l'arme (cf. « 4.2 Levier de sûreté » page 13).
- Pressez la détente jusqu'au départ de feu.



Conseil!



Cf. chapitre « cf. « 5.4 Vérifications de bon fonctionnement » page 35 ».

5. Maintenance

Conseil!



Ne pressez pas la détente lorsque l'arme est démontée!



5.1 Démontage

5.1.1 Démontage de l'arme

- Vérifiez l'état de chargement de votre arme (cf. « 4.1 Vérification de l'état de chargement » page 13).
- Fermez la culasse (cf. « 4.7 Arrêteur de culasse » page 24).
- Pressez les goupilles de démontage avant et arrière de la gauche vers la droite et tirez-les jusqu'à ce que la poignée se détache du upper.



- Retirez l'ensemble supérieur de l'ensemble inférieur.

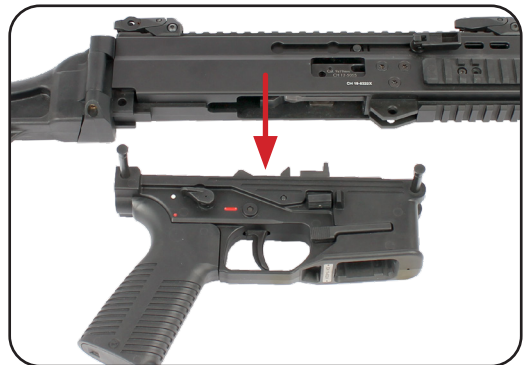

- Prenez la crosse et retirez-la de l'ensemble supérieur.

Conseil!



La crosse télescopique doit être ouverte pour le remontage.

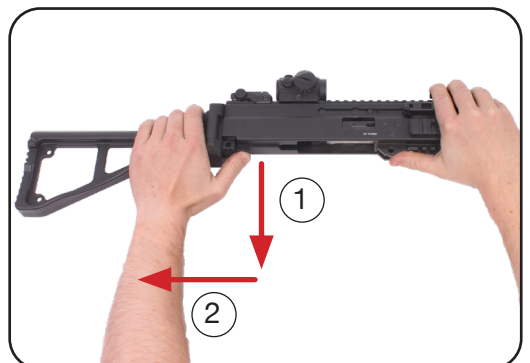

- f. Tirez le levier de chargement vers l'arrière jusqu'à ce que vous puissiez sortir le ressort récupérateur.

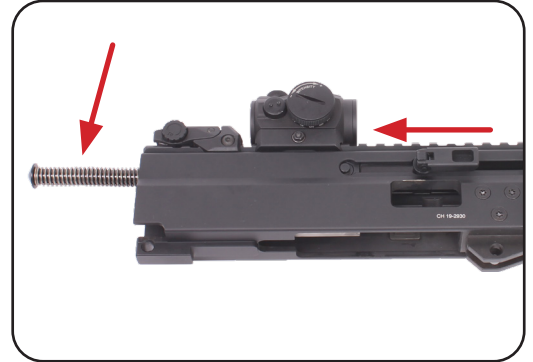

- g. Continuez à tirer sur le levier de chargement jusqu'à ce que la goupille de culasse soit dans la position tel que sur l'image. Appuyez alors sur la goupille pour la retirer.



- h. Retirez la culasse de l'ensemble supérieur.

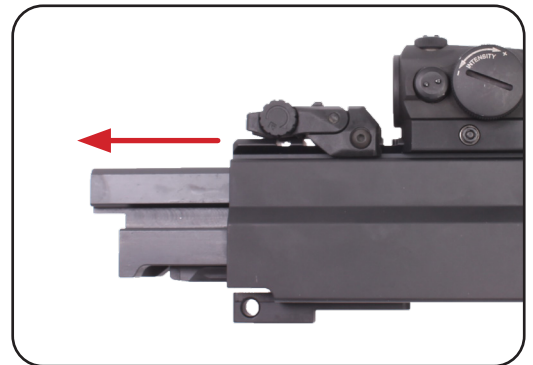

L'arme est maintenant démontée et prête à être inspectée et nettoyée.



5.1.2 Démontage de l'ensemble supérieur

a. Tirez sur le levier d'armement vers l'arrière jusqu'à ce qu'il soit dans l'emplacement indiqué.

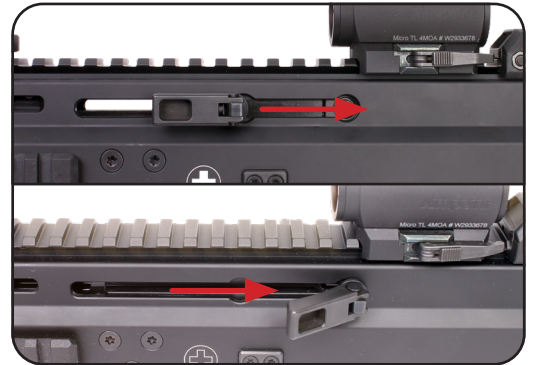

b. Tirez sur le levier d'armement des deux côtés pour les retirer.

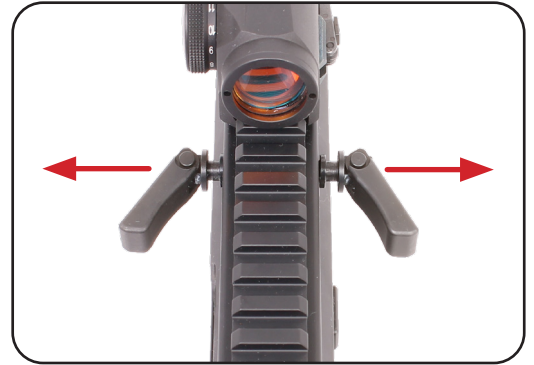

c. Poussez le support du levier d'armement par l'avant à l'aide de la tige de nettoyage.



L'ensemble supérieur est maintenant démonté et prêt à être nettoyé.

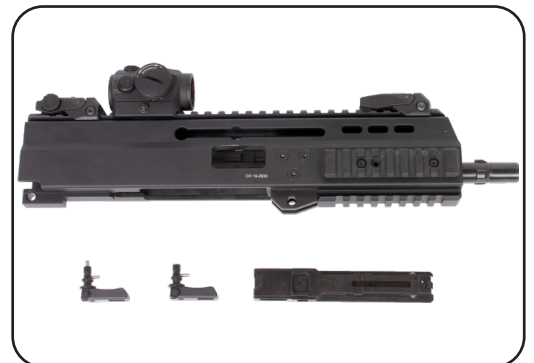

5.1.3 Démontage du upper avec réducteur de son

- a. Dévissez le réducteur de son.
- b. Dévissez et retirez la goupille de sécurité.
- c. Tirez le garde-main vers l'avant pour le retirer.
- d. Tirez le levier d'armement vers l'arrière jusqu'à la position indiquée.
- e. Tirez sur le levier d'armement des deux côtés pour les retirer.
- f. Poussez le support du levier d'armement par l'avant à l'aide de la tige de nettoyage.

L'ensemble supérieur est maintenant démonté et prêt à être nettoyé.

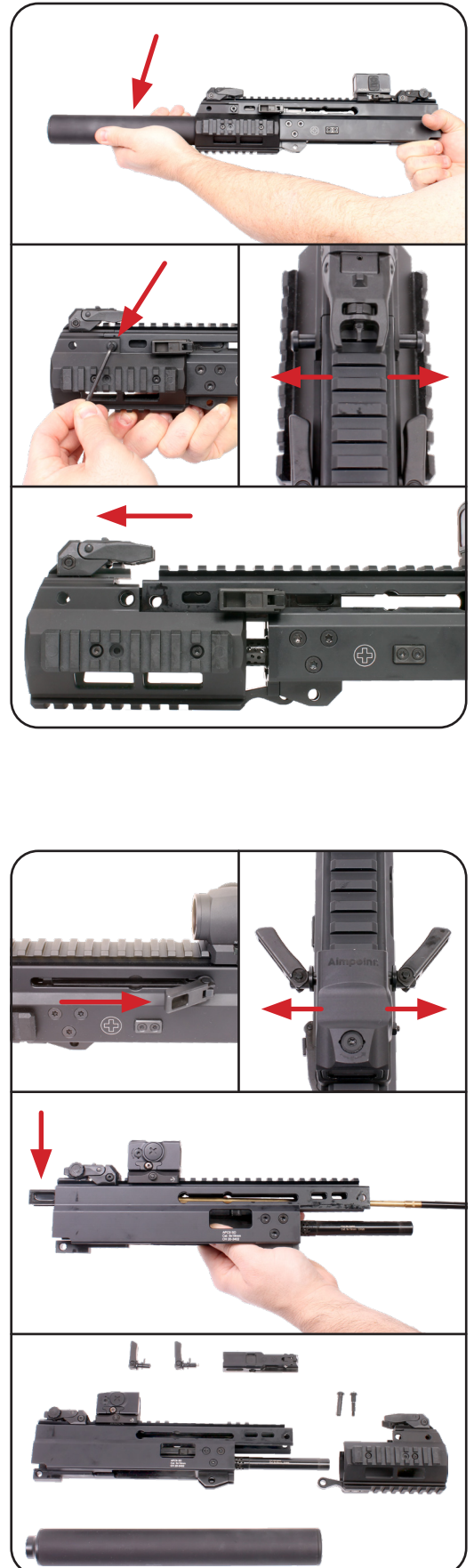

5.2 Nettoyage et inspections

- Utilisez une tige de nettoyage de taille adaptée avec une brosse en cuivre pour nettoyer le canon par l'arrière.
- Utilisez une petite brosse pour retirer les particules présentes dans les cavités de la poignée et de l'ensemble supérieur.
- Utiliser un chiffon et un peu d'huile pour essuyer les surfaces accessibles.
- Inspectez tous les ensembles et pièces accessibles, si présence de fissures, déformations ou autres détériorations.
- Appliquez un léger fil d'huile sur les parties métalliques accessibles.



ATTENTION!



ADRESSEZ VOUS À UN ARMURIER EN CAS DE DOMMAGES OU USURES INHABITUELLES!

5.3 Remontage

5.3.1 Remontage de l'arme

- Remontez l'ensemble supérieur (cf. « 5.3.2 Remontage du upper » page 33 ou cf. « 5.3.3 Remontage du upper avec réducteur de son » page 34).
- Insérez la culasse dans l'ensemble supérieur.
- Poussez la culasse jusqu'à ce qu'elle soit alignée comme indiqué sur la photo pour mettre en place la goupille
- La goupille de maintien peut être insérée des deux côtés, selon la préférence de l'utilisateur.

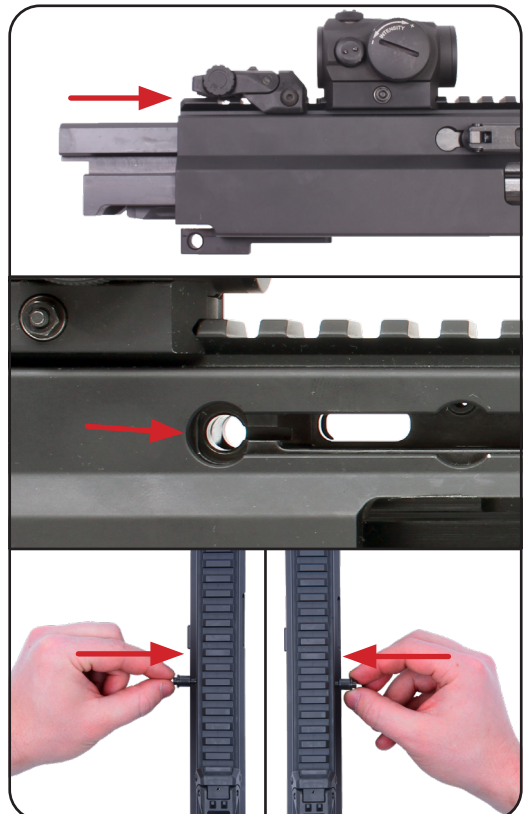

e. Insérez le ressort récupérateur.

Conseil!	
	Vérifiez la bonne insertion du ressort! Insérez le côté avec le bouton en premier.

f. Insérez la crosse dans le upper et poussez-la vers le haut.

Conseil!	
	La crosse télescopique doit être sorti pour le remontage.

- g. Amenez l'ensemble inférieur contre l'ensemble supérieur, puis fixez l'ensemble supérieur et l'ensemble inférieur avec la goupille arrière et avant.
- h. Faites un contrôle de bon fonctionnement (cf. « 5.4 Vérifications de bon fonctionnement » page 35).

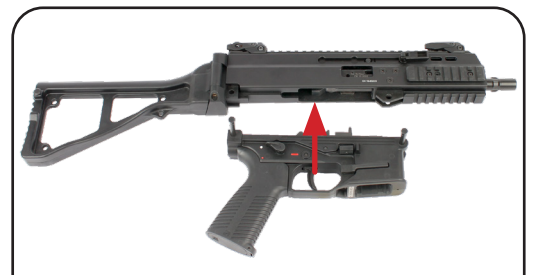
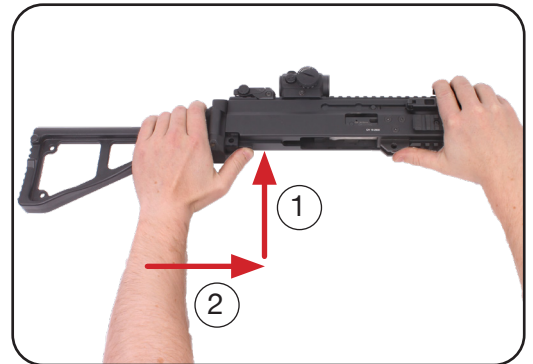
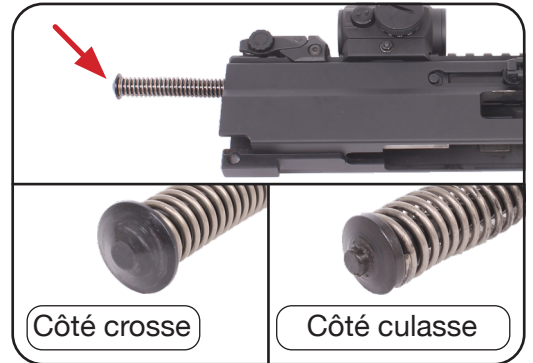

5.3.2 Remontage du upper

a. Insérez le support du levier d'armement par l'avant dans le garde-main.

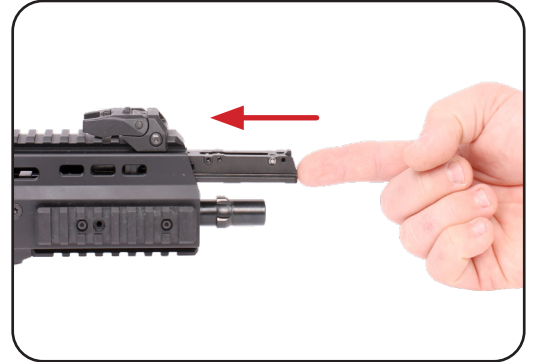

b. Poussez le support du levier d'armement à l'aide de la tige de nettoyage, jusqu'à ce qu'il soit en place comme indiqué sur la photo.



c. Insérez le levier d'armement dans le bon sens, pour que la goupille s'insère dans le support du levier d'armement.

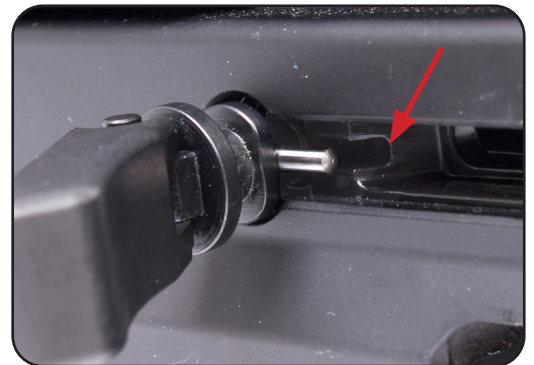

d. Insérez les deux leviers d'armement de chaque côté et pressez-les l'un contre l'autre.

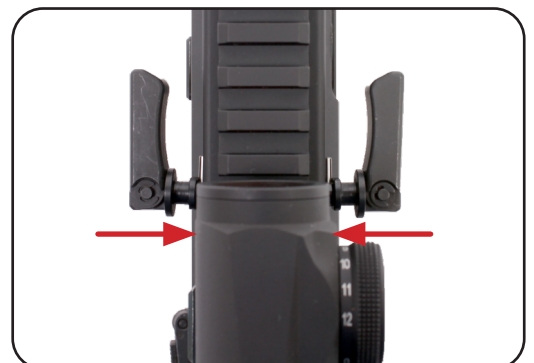

5.3.3 Remontage du upper avec réducteur de son

- a. Insérez le support du levier d'armement par l'avant dans le garde-main.
- b. Poussez le support du levier d'armement à l'aide de la tige de nettoyage, jusqu'à ce qu'il soit en place comme indiqué sur la photo.
- c. Insérez le levier d'armement dans le bon sens, pour que la goupille s'insère dans le support du levier d'armement.
- d. Insérez les deux leviers d'armement de chaque côté et pressez-les l'un contre l'autre.
- e. Faites glisser le garde-main sur l'ensemble supérieur pour pouvoir monter les vis.
- f. Remontez la goupille de sécurité.
- g. Remontez le réducteur de son.

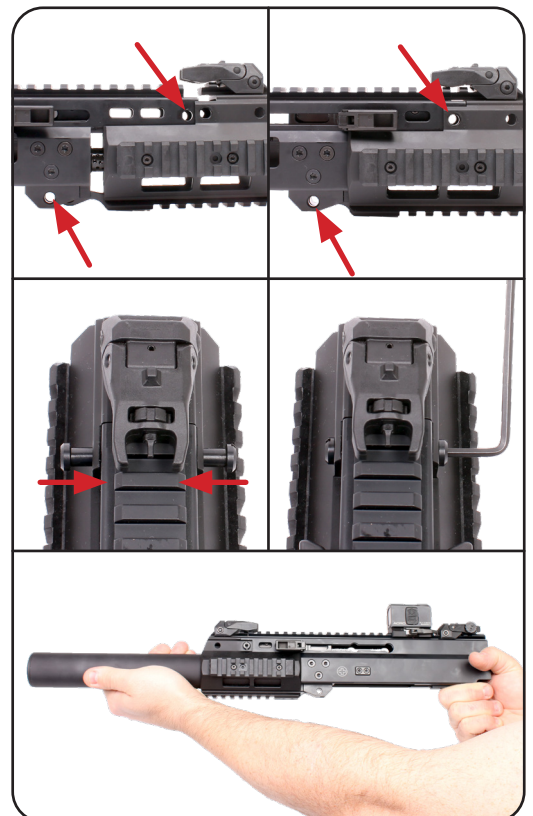

5.4 Vérifications de bon fonctionnement

- a. Vérifiez l'état de chargement de l'arme (cf. « 4.1 Vérification de l'état de chargement » page 13).
- b. Pressez sur l'arrêt de culasse du côté droit >> la culasse doit se refermer.
- c. Tirez sur le levier d'armement et poussez l'arrêt de culasse vers le haut >> la culasse doit rester en position ouverte.
- d. Pressez sur l'arrêt de culasse du côté gauche >> la culasse doit se refermer.
- e. Engagez la sûreté et pressez la détente >> le marteau ne doit pas frapper.
- f. Mettez la sûreté sur la position de tir et remettez-la sur « Safe » >> l'enclenchement des deux modes doit être audible.
- g. Désactivez la sûreté et pressez la détente, tout en gardant la pression sur la détente >> la frappe du marteau doit être audible.
- h. Tirez le levier d'armement vers l'arrière, laissez-le revenir. Relâchez la détente puis pressez la détente >> la frappe du marteau doit être audible.
- i. Tirez le levier d'armement tout vers l'arrière et laissez-le revenir.
- j. Désactivez la sûreté et pressez la détente, tout en gardant la pression sur la détente >> la frappe du marteau doit être audible.
- k. Tirez la détente jusqu'à la position la plus reculée et laissez-la glisser vers l'avant dans « le marteau retentit lorsque le verrou atteint la position la plus avancée ».
- l. Relâchez la détente et puis pressez la détente à nouveau >> le marteau ne doit pas frapper.
- m. Activez la sûreté, insérez un chargeur vide et tirez-le vers le bas >> le chargeur doit rester logé en place.
- n. Tirez le levier d'armement vers l'arrière et relâchez-le >> la culasse doit rester ouverte.
- o. Pressez le poussoir du chargeur côté gauche et tirez le chargeur vers le bas >> le chargeur doit se désengager sans soucis.
- p. Réinsérez un chargeur vide, poussez le poussoir du chargeur du côté droit et tirez le chargeur vers le bas >> Le chargeur doit se désengager sans soucis.
- q. Tirez le levier d'armement vers l'arrière et relâchez >> La culasse doit se refermer. Répétez l'opération avec tous vos chargeurs.
- r. Relevez les visées >> les deux visées doivent se verrouiller en position verticale.
- s. Fermez les visées >> les deux doivent se verrouiller de manière audible en position basse.
- t. Vérifiez le bon fonctionnement de la crosse (cf. « 4.4 Crosse/Adaptateur » page 15).
- u. Vérifiez le bon fonctionnement et serrage des accessoires montés (cf. « 4.4 Crosse/Adaptateur » page 15).
- v. Vérifiez le bon fonctionnement et serrage des accessoires montés.

Si l'une des opérations venait à échouer, démontez entièrement l'arme, vérifiez l'intégrité des pièces, réassemblez l'arme et refaites les vérifications. Si le problème persiste, remettez l'arme à un armurier.

5.5 Malfunctions possibles

#	Observation	Solutions possibles	Ref.
1	Impacts irréguliers	Vérifiez la position et le montage et serrage des visées. Remettez l'arme dès que possible à un armurier.	
2	Défaut d'alimentation	Maintenez la culasse ouverte à l'aide de l'arrêteur de culasse, retirez le chargeur, enlevez les cartouches éventuelles de la chambre. Reinsérez le chargeur, fermez la culasse à l'aide de l'arrêteur de culasse. Si la malfunction persiste, utilisez un autre chargeur. Si la malfunction n'est pas résolue, remettez l'arme à un armurier ou au fabricant.	23
3	Défaut d'éjection	Tirez le levier d'armement vers l'arrière et vérifiez si un étui ou une cartouche est éjectée. Vérifiez que le canon est libre d'obstruction. Chargez une nouvelle cartouche. Si le problème persiste, nettoyez l'arme. Si la malfunction n'est pas résolue, remettez l'arme à un armurier ou au fabricant.	25
4	Défaut de frappe	Tirez le levier d'armement vers l'arrière et retirez d'éventuels obstructions dans l'ensemble supérieur. Chargez une nouvelle cartouche. Si le problème persiste, nettoyez l'arme. Si la malfunction n'est pas résolue, remettez l'arme à un armurier ou au fabricant.	25 13
5	Défaut de mise à feu	Attendez 30 secondes avec l'arme pointée dans une direction sûre. Tirez ensuite le levier d'armement vers l'arrière, éjectez la cartouche chambrée. Ramassez la cartouche pour la vérifier plus tard. Chargez une nouvelle cartouche. Chargez une nouvelle cartouche. Remettez l'arme et la cartouche à un armurier dès que possible.	25

Conseil!



Le rapport au fabricant doit inclure le numéro de série de l'arme, le type de munition utilisé, les faits liés au défaut et les corrections éventuellement faites.

Le rapport peut être envoyé à B&T par email avec des photos.

6. Accessoires

6.1 Réducteurs de son

Pos.	N° d'article	Type	Description
	SD-123377 SD-123479 SD-123483	APC9 APC40/APC10 APC45	Réducteur RBS SQD™
	SD-123378	APC9	Réducteur RBS SQD™ Compact
	SD-988100 SD-988165	APC9 APC45	Réducteur QD™
	SD-988100-C	APC9	Réducteur Compact QD™

6.2 Crosses / Adaptateurs

Pos.	N° d'article	Type	Description
	BT-361410 BT-361425	APC9/40/45 APC10	Crosse pliable
	BT-20394 BT-200579	APC9/40/45 APC10	Crosse télescopique
	BT-361639 BT-361643	APC9/40/45 APC10	Crosse adaptable
	BT-361412	APC9/40/45	Crosse pour casque
	BT-361114	APC9/40/45	Crosse pliable (skeleton)

Pos.	N° d'article	Type	Description
	BT-361413	APC9/40/45	Crosse fixe
	BT-361415	APC9/40/45	Adaptateur M4 pliable
	BT-361414 BT-361424	APC9/40/45 APC10	Adaptateur M4 fixe
	BT-361555	APC9/40/45	Adaptateur NAR

6.3 Chargeur

Pos.	N° d'article	Type	Description
	BT-30183 BT-30298 BT-30296 BT-30209	APC9	Chargeur 30 coups Chargeur 25 coups Chargeur 20 coups Chargeur 15 coups
	BT-30531 BT-30376 BT-30528	APC45	Chargeur 25 coups Chargeur 17 coups Chargeur 12 coups
	BT-231229 BT-30436	APC9 APC45	Chargeur
	BT-300696	APC9/KH9	Bumper PRO
	BT-300698	APC9/KH9	B&T magazine upgrade kit avec rubber bumper pour B&T chargeur
	BT-22379 BT-22380	APC9 APC45	Coupleur de chargeurs

6.4 Lampes

Pos.	N° d'article	Description
	BT-WML-B-W-L-GEN2	B&T Weapon Mounted Light GEN-2

6.5 Récupérateur de douilles

Pos.	N° d'article	Description
	BT-22362	Récupérateur de douilles



6.6 Cache-flamme

Pos.	N° d'article	Description
	BT-400983	Cache-flamme Vortex QD



6.7 Poignées

Pos.	N° d'article	Description
	BT-231227-BK	Support de main 45° avec montage NAR
	BT-211564-BL	Unigrip QD court
	BT-21840	Unigrip QD

6.8 Visées

Pos.	N° d'article	Description
	AP-11830-BT-QD	Aimpoint® viseur Micro T-1 noir - avec niveau IR, 4 MOA, ACET technologie - avec support B&T QD NAR
	AP-200709	Aimpoint® viseur Micro T-1 noir - NVD compatible, 2 MOA, ACET technologie - avec entretoise de 39 mm montée

6.9 Maintenance

Pos.	N° d'article	Type	Description
	SC-99B/6		Extension de la tige de nettoyage
	SC-TR/P_9_M5 SC-TR/P_45_M5	APC9 APC45	Kit de nettoyage

7. Garantie

Les demandes de garantie au nom du client doivent être explicitement déclarées comme telles. Pendant la période de garantie légale, B&T ne couvre que les défauts résultant de matériaux défectueux, d'erreurs de construction ou d'une mauvaise exécution. Si une demande de garantie est justifiée, B&T réparera ou remplacera le bien défectueux, à sa discrétion.

Les frais de transport de la marchandise défectueuse jusqu'à B&T sont à la charge du client.

Les pièces de rechange montées et remplacées deviennent la propriété de B&T.

Dans la mesure où la loi le permet, toute autre responsabilité de B&T est exclue, en particulier la responsabilité pour les dommages résultant directement ou indirectement de la marchandise livrée elle-même, de son utilisation ou de ses défauts.

Les marchandises sont couvertes par les dispositions de garantie du fabricant. Les pièces d'usure naturelle, les dommages résultant d'une maintenance insuffisante, le non-respect des règles d'utilisation et les cas de force majeure sont exclus de la garantie. Le droit à la garantie s'éteint si le client lui-même ou des tiers modifient ou réparent la marchandise livrée sans l'accord écrit préalable de B&T.

Toutes les spécifications des produits peuvent être modifiées sans préavis. Les données publiées sont des valeurs moyennes et ne sont pas des critères d'acceptation appropriés.

Le fabricant:

B&T AG - 3608 Thun - Switzerland

Phone +41 33 334 67 00

e-mail: info@bt-ag.com